

OD STROMU K DOMU



NEJEN DŘEVOSTAVBY

PALIS

www.palis.cz

Standardy
VYBAVENÍ TYPOVÝCH DOMŮ



Obsah

4	O NÁS
6	MÁME VLASTNÍ PILU
6	TECHNOLOGIE DŘEVOSTAVBY
8	SKLADBY OBVODOVÝCH PLÁŠTŮ
10	STUPNĚ DOKONČENOSTI STAVBY

EXTERIÉR

12	Fasáda
18	Stropní konstrukce mezi podlahami
20	Krov
21	Střecha
22	Vazníky
23	Střešní krytina
24	PVC fólie
25	Vchodové dveře
26	Okna

INTERIÉR

27	Vnitřní dveře
14	Vnitřní stěny
28	Obklady a dlažby
29	Plovoucí podlahy
30	Sanita
31	Technologie vytápění
32	Elektroinstalace





O nás

Od zpracování dřeva až po stavbu domu.

Jsme rodinná firma, která vznikla roku 1991 tzv. „na zelené louce“ a díky úsilí a poctivé práci dnes máme na kontě několik set komplexně dodaných domů, které mohou naši zákazníci nazývat domovem. Od založení jsme ušli dlouhou cestu, od technologií až po šíři našeho týmu.

Nyní jsme si naprosto jisti, že dokážeme vyjít vstříc každému vašemu přání a specifickým požadavkům. V naší firmě vzniká vše, doslova „Od stromu k domu“, bez nutnosti dalších subdodavatelů, za pomoci nejmodernějších strojů. Jen tak dokážeme stále plnit naše vysoké standardy kvality.

Jsme členem Asociace dodavatelů montovaných domů, pravidelně inovujeme a zároveň stále držíme linku tradice. Postaráme se o vše, od zařízení

studie, stavebního povolení až po předání klíčů. Jste pro nás na prvním místě, vy si jen užijete proces vzniku svého vysněného domova.

Jsme specifičtí naším přístupem. Na schůzku nepřijdeme v saku a kravatě, ani vás neprovedeme nejmodernějším showrooem. Zato vám ale garantujeme, že jednáme na rovinu, jsme v oboru odborníci, poctivé práci se dřevem se věnujeme už více než 3 dekády a že s výsledkem budete opravdu spokojeni.

Věřím,
že naši zákazníci ocení,
že si dřevo zpracováváme sami
a víme z čeho stavíme
naše domy.



Slovo majitele

Jsem hrdý, že se i po více než 30 letech fungování naší firmy opíráme o stále stejné hodnoty jako na začátku: individuální přístup k zákazníkovi, vysokou kvalitu řemeslné práce a výborné architektonické řešení. To vše denně promítáme do naší práce a zákazníkovi dodáváme vždy jen takový dům, ve kterém bychom sami bydleli.

Jaromír Eisman
Majitel společnosti Palis

Jak poznáte kvalitní dřevostavbu

Výběr vhodného dodavatele citelně ušetří nejen vaše nervy, ale i vaši peněženku – vyhnete se mnoha nákladným a zdlouhavým opravám.

Při výběru kvalitní dřevostavby je potřeba zvážit několik klíčových faktorů. Důležitá je životnost staveb, kterou ovlivňuje kvalita dřeva a správná údržba. Vhodná tepelná izolace je zásadní pro úsporu energie a komfort bydlení, navíc redukuje hlučnost.

Používáme jen a pouze nezávadné materiály. Především modřínové a smrkové dřevo zpracováváme na naší pile, skládáme a dřevo-

stavby kompletujeme přímo u nás a na pozemku zákazníka. Stavíme z dřevovláknů, využíváme vysoce odolné omítkové systémy od německého výrobce. Domy doplňujeme OSB deskou značky EGGGER, které zajišťují ty nejlepší vlastnosti. V našich halách najdete nejmodernější stroje (např. CNC obráběcí stroj Hundegger K2i). Využíváme difúzně otevřeného systému, který prodlužuje životnost dřevostaveb díky výměně vodní páry mezi vrstvami a snižuje riziko plísní a vlhkosti. Váš dům tak bude "dýchat". Dřevostavby jsou připraveny na instalaci fotovoltaiky, která snižuje energetickou náročnost.



Kvalitní materiály

Bez nich to nepůjde, s námi máte jistotu, že dům budete stavět jen jednou za život.



Energetická nenáročnost

Naše domy jsou nízkoenergetické i pasivní, náročnost lze ještě snížit instalací FVE.



Díleňské zpracování

Máme to "v rukách" už od roku 1991, víme, co a jak.



Odborné poradenství

Náš proškolený tým opravdových profesionálů je tu pro vás po celou dobu procesu.



Máme vlastní pilu

Od stromu k domu.

Heslo, které stále dodržujeme a z něhož pramení naše hlavní výhoda.

Vlastní moderní pily, stroje a frézky (nejčastěji značky Hundegger) přímo v sídle firmy nám umožňují zabezpečit nejen kvalitu, ale i kontrolu nad každým krokem výroby. Zpracováváme dřevo s precizností a péčí, abychom zajistili, že

naše dřevostavby splňují nejvyšší standardy. Každý kus dřeva prochází důkladným procesem dohledu odborníků, aby vaše domy byly nejen krásné, ale i trvanlivé a spolehlivé.

Nabízíme široký dřevěný sortiment

→ Stavební řezivo

Vyrábíme a dodáváme řezivo kompletně od latí, prken až po konstrukční hranoly.

→ Lepené profily

Díky lepení dřeva dosahujeme skvělých mechanických a fyzikálních vlastností domů.

→ Palisády

Smrkové nebo borové palisády se díky tlakové impregnaci dají využít pro přímý kontakt se zemí.

→ Frézované konstrukční dřevo

Dodáme i smrkové dřevo vhodné pro konstrukce pergol a podobných staveb.

→ Terasová prkna

Postaráme se o terasová prkna z kvalitního modřínového dřeva – hladké i drážkované.

→ Hoblované profily

Zhotovujeme je z jehličnatého vysušeného řeziva s vysokou přesností na čtyřstranné frézce Weinig.

→ Lepené I nosníky

Jejich vysoká pevnost a stabilní tvar dovolují využití při stavbách nízkoenergetických a pasivních domů s velkou silou konstrukce.

→ Dřevěné kůly

Frézované kůly z jehličnatého dřeva využívané jako podpora např. ke stromkům, lze využít tlakovou impregnací.

→ Materiál na stavbu plotů

Vyrábíme plaňky ze smrkového i modřínového dřeva v různých rozměrech a délkách s možností tlakové impregnace.

Zpracováváme několik druhů dřevin

Naše dřevostavby spojují kvalitu a přírodní krásu. Používáme špičkové dřeviny, jako je modřín či smrk, abychom vytvořili domy plné dlouhověkosti a elegance.

NÁŠ TIP

Máme také e-shop

Navštivte náš internetový obchod, na kterém si můžete zakoupit řezaný sortiment, vyvýšené záhony, palivové dřevo, garážová stání, dětská hřiště a mnoho dalšího.



eshop.palis.cz





Technologie dřevostavby

Vyspělá a léty prověřená konstrukce.

Máme léty prověřenou technologii, která znamená náskok před konkurencí a pro vás jistotu opravdu moderního, komfortního a bezpečného domova.

Kvalita a rychlost jsou pro vás zásadní parametry při řešení vašeho budoucího "doma". I pro nás. Proto naše dřevostavby tvoříme přesně tak, jak je tvoříme. Přečtěte si více o prvcích, které dohromady tvoří ten nejlepší výsledek.

Víme, jak na dřevostavby

RYCHLOST VÝSTAVBY

Díky prefabrikaci uděláme maximum přímo u nás, u vás pak stačí pouze smontovat.

DIFUZNĚ OTEVŘENÁ KONSTRUKCE

Promyšlená technologie zaručí, že dům bude „dýchat“ a bude mít optimální tepelně technické a akustické vlastnosti.

NEJKVALITNĚJŠÍ MATERIÁLY

Prvotřídní materiály jsou alfa omega všeho, investujeme pouze do kvality.

ZDRAVĚJŠÍ BYDLENÍ

Díky zvolenému materiálu a technologii si můžete být jisti, že váš dům je zdravým domovem.

Unikátní konstrukční systémy, od podlahy po krov

→ Fasáda

Jakou tvář dáte vašemu domu?

→ Stropní konstrukce mezi podlažími

Konstrukce promyšlená do posledního detailu.

→ Krov

Ekologičtější technologie krovu s benefitem v podobě zamezení přehřívání v interiéru.

→ Střecha

Díky střeše od nás v tom nikdy nebudete „plavat“.

→ Vazníky

Stabilita domu, která je navíc odolná proti nechtěným vlivům.

→ Betonová střešní krytina

Vsadte na zručnost našich klempířů.

→ PVC fólie

Spolehněte se na vysokou ochranu, životnost i odolnost vůči vnějším vlivům.

→ Podlaha

Kvalitu bereme vážně, bereme to opravdu "od podlahy".

→ Okna

Okna jakožto brána z útulného interiéru do stejně kouzelného exteriéru.

→ Vchodové dveře

Ozdoba vašeho domu může mít podobu jakou jen chcete.





Skladba obvodového pláště

Široké možnosti provedení.

Samotný typ obvodového pláště pro vaši dřevostavbu je klíčovým rozhodnutím, které ovlivní nejen vzhled domu, ale také jeho energetickou účinnost, trvanlivost a celkovou pohodu v interiéru.

Existuje několik různých typů obvodového pláště, každý má své plusy i minusy. Nabízíme standardní, který bohatě splňuje potřebné podmínky. Využít můžete také možnosti

nadstandardního, silnějšího pláště, který má vylepšení izolační schopnosti. S výběrem vám pomůžeme, vše probereme a zvolíme to nejlepší přímo pro vás.

NÁŠ TIP

Kvalitativní ukazatele dřevěných konstrukcí

Tepelný odpor
R (m²°K/W)

Udává míru odporu proti pronikání tepla.
Čím vyšší, tím kvalitnější konstrukce.

Součinitel prostupu tepla

U (W/m²°K)

Udává, jak odolná je konstrukce proti pronikání tepla.
Čím nižší, tím kvalitnější konstrukce.

Fázový posun teplotního kmitu

Psi (hod)

Udává, jak odolná je konstrukce proti pronikání tepla.
Doba v hodinách, za kterou se změna teploty na vnějším povrchu konstrukce projeví na straně interiéru.

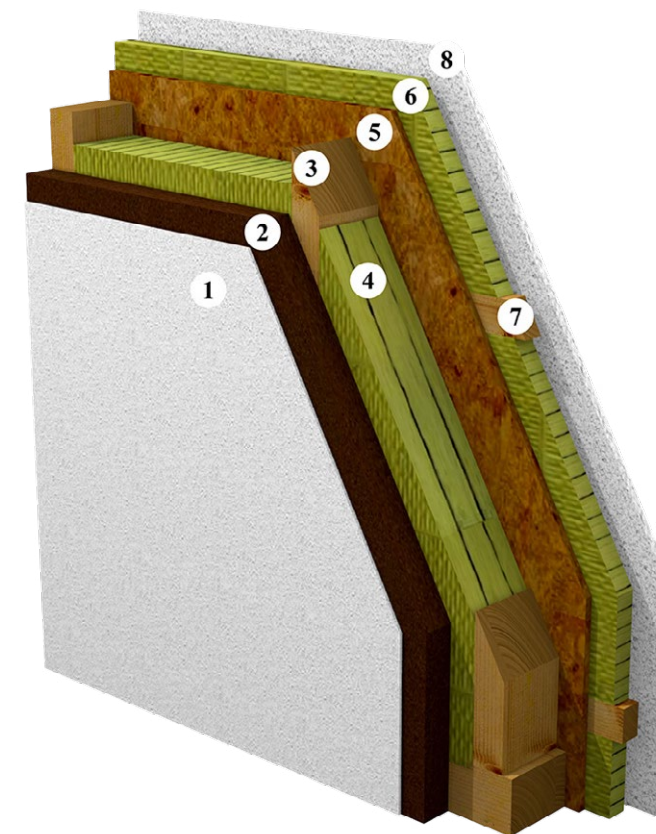

STANDARD s omítkou

TLOUŠŤKA SKLADBY: 288 mm

R:	6,25 m ² K/W
Psi:	9,7 hod

1. Tenkovrstvá difúzně otevřená omítka STO
2. Dřevoláknitá deska 60 mm
3. Nosná konstrukce z lepených sloupků 50x140mm
4. Tepelná izolace minerální vlna 140 mm

5. OSB deska EGGER 15 mm 4PD
6. Instalační mezera doplněná min.vlnou 60 mm
7. Hoblovaná lať 60x40 mm
8. Sádrokartonová (sádrovláknitá) deska 12,5 mm

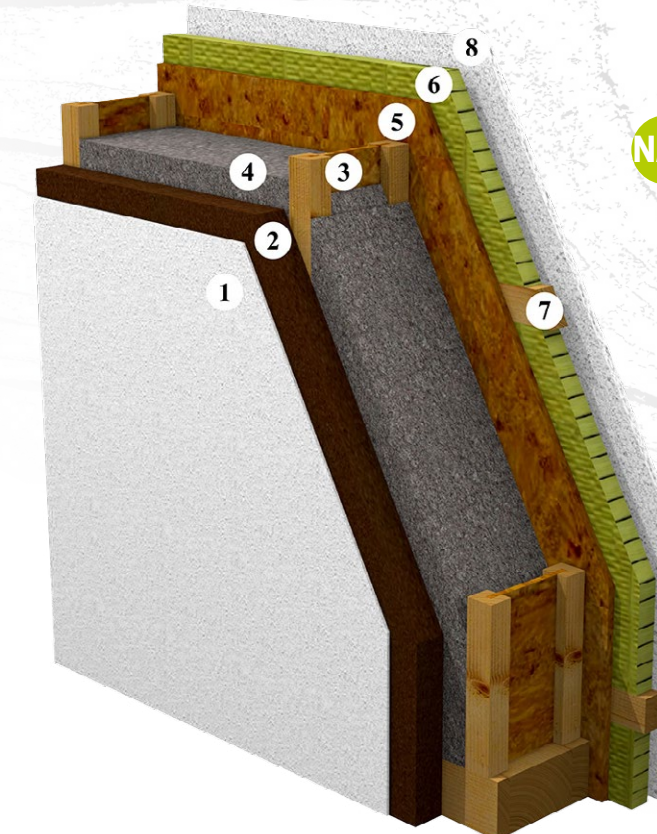

PASIV s omítkou

TLOUŠŤKA SKLADBY: 368 mm

R:	8,49 m ² K/W
Psi:	14,8 hod

1. Tenkovrstvá difúzně otevřená omítka STO
2. Dřevoláknitá deska 60 mm
3. Nosná konstrukce z lepených I-profilů 50.45.220 mm
4. Tepelná izolace foukaná celulóza ISOCELL 220 mm

5. OSB deska EGGER 15 mm 4PD
6. Instalační mezera doplněná min.vlnou 60 mm
7. Hoblovaná lať 60x40 mm
8. Sádrokartonová (sádrovláknitá) deska 12,5 mm

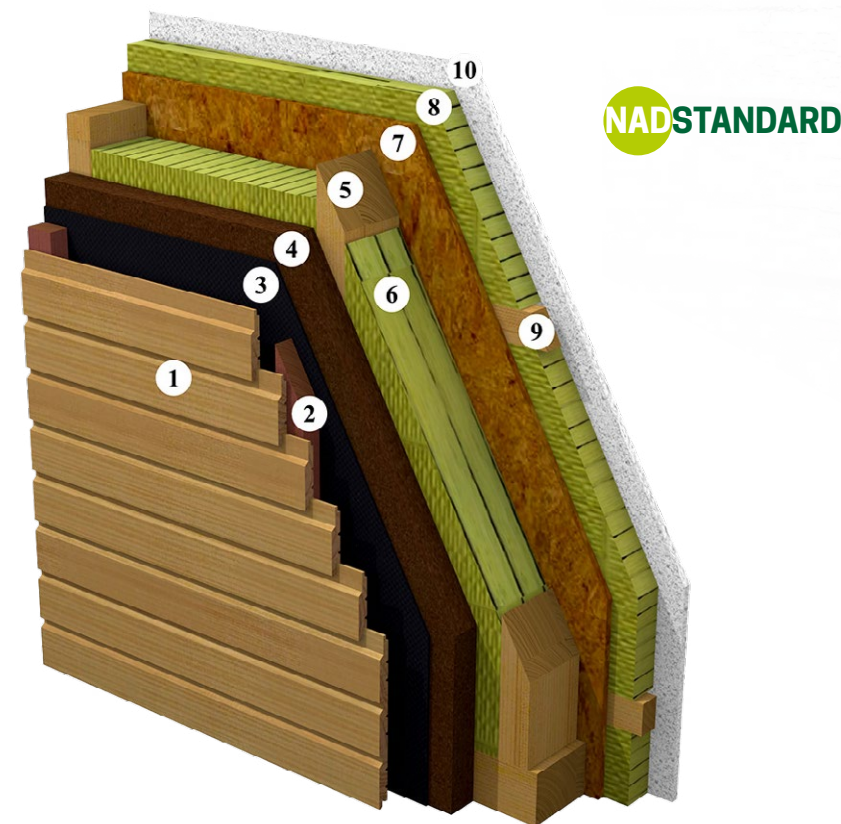

NADSTANDARD

STANDARD
s dřevěnou fasádou

TLOUŠŤKA SKLADBY: 352 mm

R:	6,25 m ² K/W
Psi:	10,7 hod

1. Fasádní modřínová palubka tl. 24 mm
2. Dřevovláknitá deska 60 mm
3. Difúzní folie OMEGA 100g/m²
4. Dřevovláknitá deska PAVATEX 60 mm
5. Nosná konstrukce z lepených sloupků 50x140 mm
6. Tepelná izolace minerální vlna 140 mm
7. OSB deska EGGER 15 mm 4PD
8. Instalační mezera doplněná min.vlnou 60 mm
9. Hoblovaná lať 60x40 mm
10. Sádrokartonová (sádrovláknitá) deska 12,5 mm

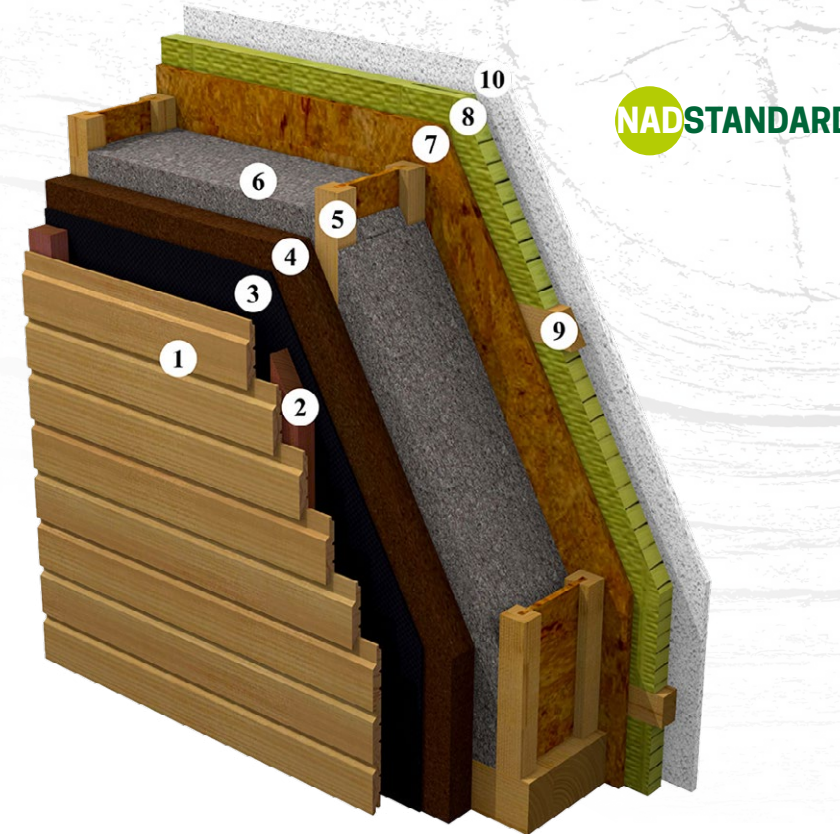

NADSTANDARD

PASIV
s dřevěnou fasádou

TLOUŠŤKA SKLADBY: 432 mm

R:	8,49 m ² K/W
Psi:	15,8 hod

1. Fasádní modřínová palubka tl. 24 mm
2. Dřevovláknitá deska 60 mm
3. Difúzní folie OMEGA 100g/m²
4. Dřevovláknitá deska PAVATEX 60 mm
5. Nosná konstrukce z lepených I-profilů 50.45.220 mm
6. Tepelná izolace fiukaná celulóza ISOCELL 220 mm
7. OSB deska EGGER 15 mm 4PD
8. Instalační mezera doplněná min.vlnou 60 mm
9. Hoblovaná lať 60x40 mm
10. Sádrokartonová (sádrovláknitá) deska 12,5 mm

Stupně dokončenosti

Záleží jen na vás, do jaké fáze budete chtít stavbu postavit.

Budete chtít dodat hrubou stavbu se základními prvky dokončenosti a zbytek si zařídit např. svépomocí? Nebo se rozhodnete pro dřevostavbu na klíč, dotaženou až k těm nejmenším detailům, jako je finální výmalba a obložkové zárubně?

Přehled výkonů	HRUBÁ STAVBA	NA KLÍČ
Vnější stěny s tepelnou izolací	✓	✓
Okna a vchodové dveře	✓	✓
Venkovní parapety	✓	✓
Kompletní venkovní omítka	✓	✓
Střecha	✓	✓
Klempířské konstrukce	✓	✓
Zateplení střešní konstrukce	✓	✓
Konstrukce vnitřních stěn/příček	✓	✓
Zateplení a dokončení příček		✓
Tepelná izolace podlah		✓
Betonová podlaha		✓
Instalační předstěny SDK		✓
Sádrokartonové podhledy		✓
Elektroinstalace včetně rozvaděče		✓
Rozvody vody a topení		✓
Teplovodní podlahové topení		✓
Tepelné čerpadlo		✓
Obklady a dlažby v koupelnách		✓
Zařizovací předměty		✓
Finální podlahové krytiny včetně lišt		✓
Výmalba		✓
Vnitřní dveře včetně obložkových zárubní		✓



Exteriér

Unikátní exteriérová řešení pro dřevostavby. Vaše přání je naší prioritou.

Exteriér zahrnuje veškeré aspekty venkovního prostoru a vzhledu vaší dřevostavby. Důležitost tohoto prvku spočívá nejen v estetickém dojmu, který váš dům vytváří, ale také v jeho funkčnosti, ochraně, komfortu a životnosti. Stejně tak se kvalitním a udržovaným exteriérem domu zvyšuje jeho hodnota na trhu nemovitostí. Výhodou je možnost přizpůsobit si dle přání zákazníka nebo architekta. Přečtěte si, jaké standardy získáte, když zvolíte dřevostavbu od nás.

- 12** Fasáda
- 18** Stropní konstrukce mezi podlahami
- 20** Krov
- 21** Vazníky
- 22** Střecha
- 23** Střešní krytina
- 24** PVC fólie
- 24** Hrubá podlaha
- 26** Okna
- 25** Vchodové dveře



Fasáda

Profesionální fasádní řešení pro dřevostavby. Spolehlivě, esteticky a v základu ceny.

Dodáváme "provětrávané" fasády s difuzně otevřeným systémem. Nabízíme širokou škálu možností pro výzdobu fasády a volbu materiálů, ať už jde o barvu nebo styl. Je možné také kombinovat omítku a dřevěnou fasádu a tím

vytvořit jedinečné dílo. Milujete roubenky? I roubenkový profil je u nás možný. Nechte vyniknout vaši osobnost. Kreativně se meze nekladou.



Stropní konstrukce mezi podlažími

Konstrukce stropu může být trémová nebo fošnová, navržená na základě statického výpočtu.

Vkládá se izolace z minerální vlny, na níž je umístěn laťový rošt pro sádrokartonové desky. Horní část je zakryta OSB deskou tloušťky 22 mm, sloužící jako podklad pro podlahy. Naším standardem je aplikace vrstvy kročejové izolace a cementového potěru, která zaručuje vynikající zvukovou izolaci a tepelnou akumulaci konstrukce.



Standardně používaná skladba

- 1 | Cementový potěr: 60 mm
- 2 | Kročejová izolace: 50 mm
- 3 | Záklop stropu OSB deskou: 22 mm, spojení na perodrážku (4PD)
- 4 | Stropnice KVH vyplněná minerální izolací
- 5 | Rošt pro sádrokarton
- 6 | Sádrokartonová deska: 12,5 mm

Finální povrchová úprava stropu

- 7 | Tmelení a přebroušení SDK
- 8 | Bílá výmalba

Krov

Typ krovu ovlivňuje nejen tvar střechy, ale také její vlastnosti a účelnost v dané oblasti.

Střešní konstrukce je vždy navrhována na základě statického posudku a závisí na typu střechy a využitelnosti podkrovní. Vazníková nebo vaznicová konstrukce se volí podle konkrétního domu a požadavků. Uvažuje se maximální zatížení sněhem $2,5 \text{ kN/m}_2$. Dřevěná konstrukce opracovaná s vysokou přesností na CNC stroji je přizpůsobena statickému výpočtu. V případě stropů nebo nepoužitelného podkrovní se používá krov z vazníků s revizní lávkou v půdním prostoru. Součástí střešní konstrukce je ekologická celulózová izolace od ISOCELL tloušťky 300 mm. Tato izolace má větší tepelnou kapacitu a zajišťuje menší přehřívání interiéru v létě.



NÁŠ TIP

Pohledový krov

Nadkrokevní izolací lze vytvořit strop s příznanými prvky krovu, které doplní interiér o krásu dřeva.

Vazníky

Vazníky dřevostaveb zajišťují stabilitu a estetiku střechy, ať už se jedná o tradiční či moderní architekturu.

V rámci střešní konstrukce se využívá okapový systém z pozinkovaného plechu, který je dostupný v různých barvách. Součástí konstrukce je také ekologická celulózová izolace od výrobce ISOCELL o tloušťce 300 mm, vytvořená z tříděného novinového papíru, který je obohacen o minerální soli a má výrazně vyšší měrnou tepelnou kapacitu než běžná minerální izolace. Tato izolace je odolná vůči ohni, plísním, houbám, hmyzu a drobným hlodavcům a zároveň pomáhá snižovat přehřívání interiéru v letním období.



Vazníky jsou spojeny pomocí styčnickových desek s prulisovanými trny.

Střecha

Naše střechy spojují estetiku a funkčnost. Využívají tradiční i moderní materiály pro pohodlné obydlí, které opravdu vydrží.

Střešní plášť zahrnuje betonovou střešní krytinu Bramac Classic nebo plechovou krytinu RUUKKI Classic 40, a také folii PVC pro ploché střechy. Pod střešními taškami nebo plechovou krytinou jsou použity impregnované střešní latě o rozměrech 40 x 60 mm, a to spolu s impregnovanými kontralatěmi stejného rozměru. Celý plášť je chráněn difuzní folií.

NÁŠ TIP

Zelené střechy

Rozumíme trendu zelených střech a s radostí ho podporujeme. I s touto realizací se na nás obraďte!

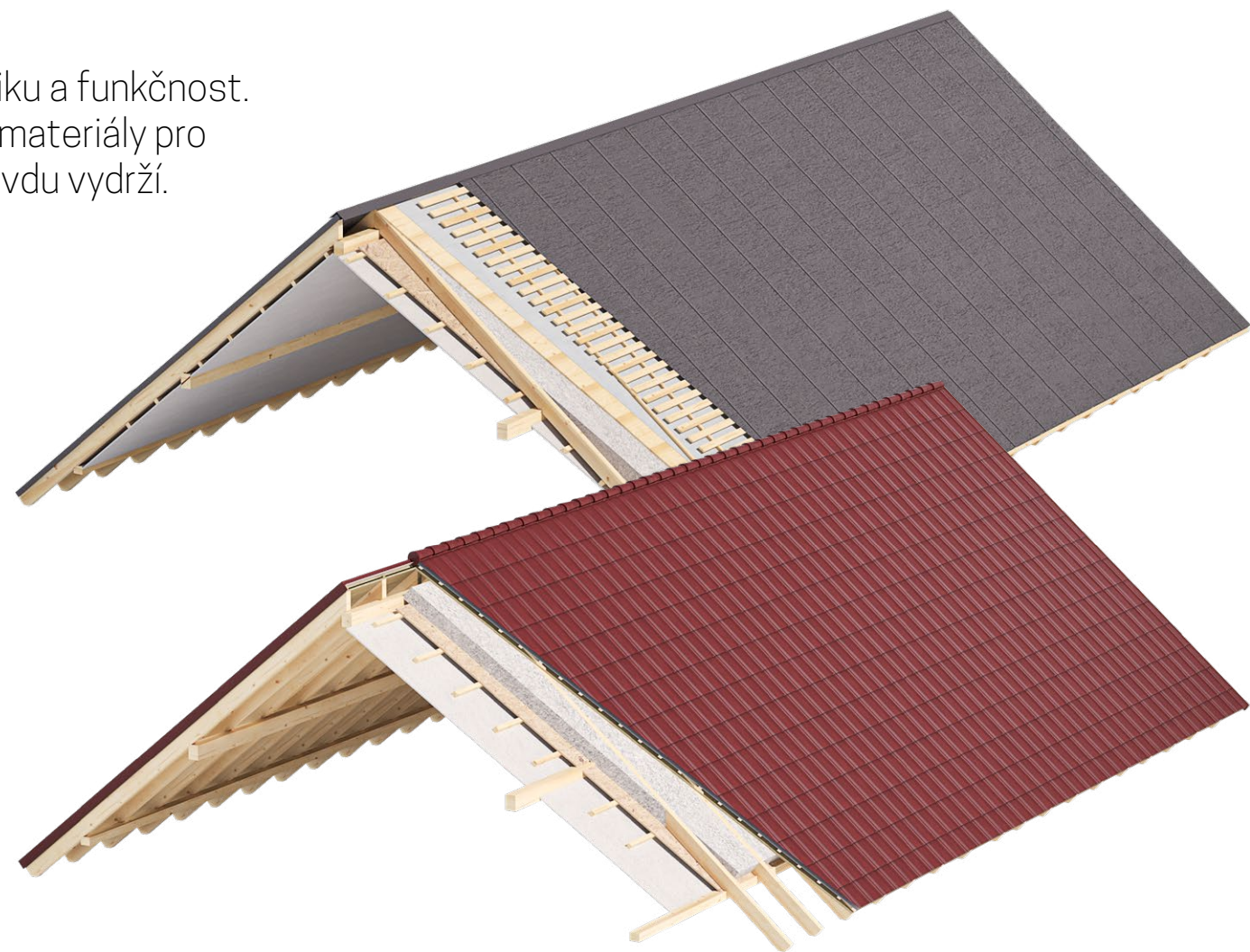

Střešní krytina

Při výběru střešní krytiny je vhodné zamyslet se nad tím, co od své střechy očekáváte. Díky našim schopným klempířům dokážeme splnit i náročné individuální požadavky.

Nejčastěji realizujeme 2 typy betonové střešní krytiny:

Betonová střešní krytina Bramac Classic

Jedná se o nejoblíbenější model, který je charakteristický svým elegantním a symetrickým tvarem. Lze vybrat ze čtyř barev: cihlově červené, červenohnědé, tmavohnědé a břidlicově černé. Povrch je sametově matný, hladký, s dvojnásobnou povrchovou úpravou.

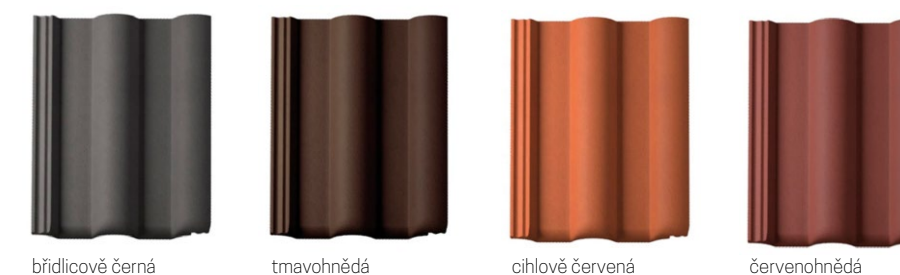

Plechová krytina Ruukki 40 Classic

Classic C vytváří krásný hladký povrch s drážkami, skrytými spojovacími prvky a složeným předním okrajem. Krytina Classic může být doplněna o antikondenzační protihlukovou ochrannou vrstvu.

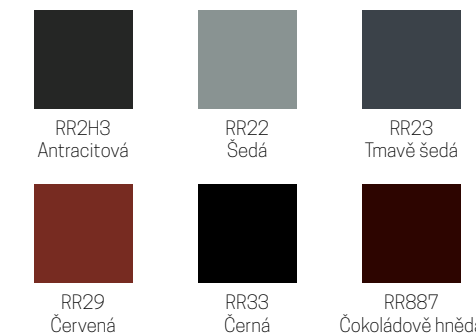

PVC fólie

Kvalitní PVC fólie se postará o ochranu i dlouhou životnost konstrukce.

Standardem u našich dřevostaveb je PVC fólie vhodná pro ploché střechy, střechy s menším sklonem a střechy se sklonem od 2%. Tyto fólie jsou dostupné v jednoplášťovém i dvouplášťovém provedení, a poskytují vodotěsnou ochranu a dlouhou životnost pro dřevěné konstrukce dřevostaveb. Osobně vám vysvětlíme všechny detaily a zodpovíme otázky, které k této části můžete mít.

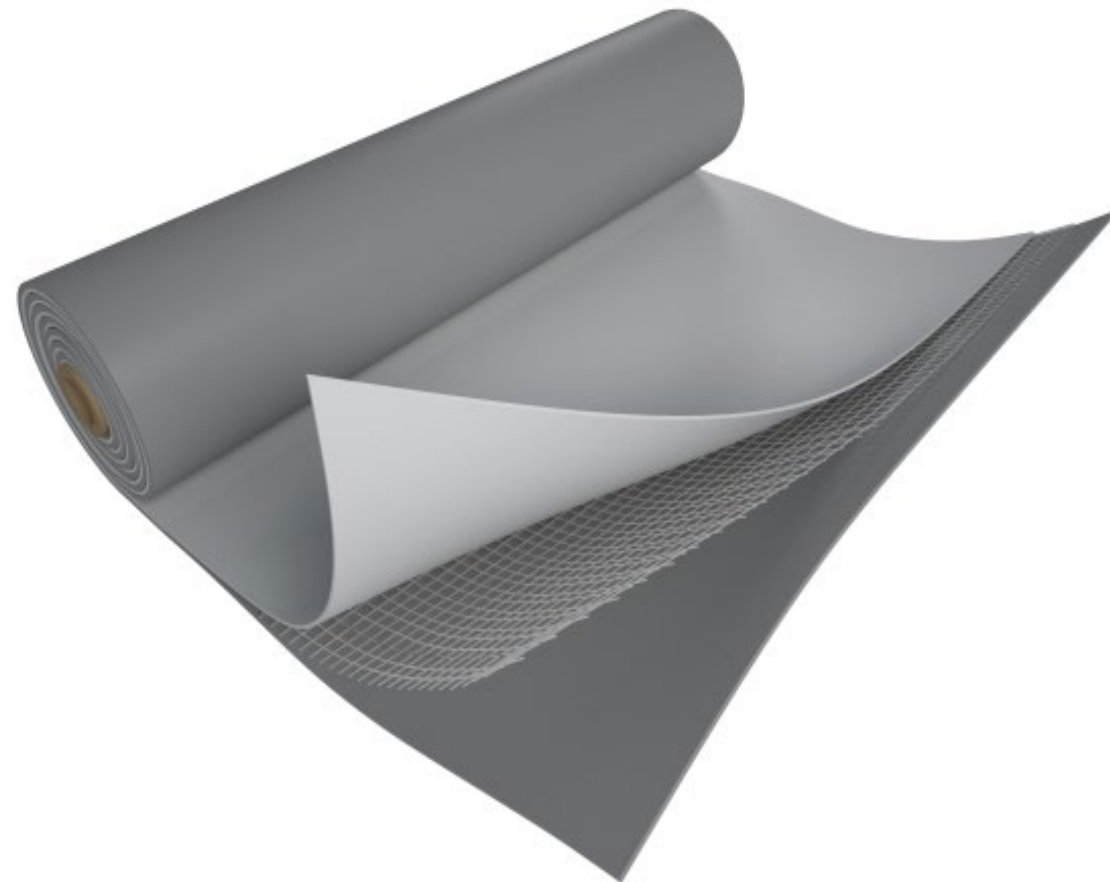

Základní specifikace

- ✓ plastová střešní fólie na bázi PVC-P vyztužená polyesterovou mřížkou
- ✓ odolává UV záření, může být vystavena přímým povětrnostním vlivům
- ✓ výrobní verze T1 pro skladby s požární odolností B ROOF(t1)
- ✓ výrobní verze T3 pro skladby s požární odolností B ROOF(t3)
- ✓ FATRAFOL 810 je vyroben válcováním a laminací
- ✓ FATRAFOL 810/V je vyroben vícenásobnou extruzí

Druhy dezénů

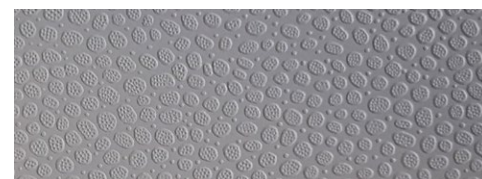

Dezén 336



Dezén 205

Hrubá podlaha

Kvalitní konstrukce podlahy.

Nabízíme komplexní řešení pro různé části domu, ať už v přízemí či patře, které jsou ve standardu s následujícím složením:

Standardně používaná skladba

- 1 | Nášlapná vrstva podlahy 10mm
- 2 | Cementový potěr 60mm
- 3 | Podlahový polystyren 100mm (bez systémové desky pro podlahové vytápění 50mm)



NÁŠ TIP

Vytápění v podlaze

Naše konstrukce podlahy je vhodná pro podlahové topení.

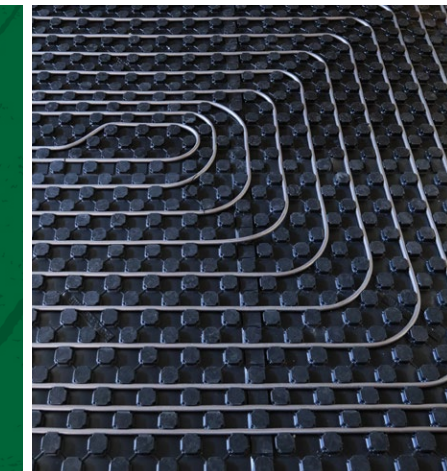

Okna

Nejpřísnější požadavky kvality i designu, to jsou okna dodávané v našem standardním vybavení.

Disponujeme širokým výběrem okenních materiálů, včetně dřevěných, plastových, hliníkových oken, ale i moderního dřevohliníku. Vždy záleží na vašem přání. Každé okno, bez ohledu na materiál, musí splňovat přísné tepelné vlastnosti, a to jak co se týče skla, tak rámu. Dřevěná okna jsou daleko od stereotypu starých oken, my se zaměřujeme na moderní dřevěné varianty splňující náročné standardy. Naše nabídka

zahrnuje i okna, která jsou vizuálně zdůrazněna dřevem nebo dřevohliníkem. Vaše okna budou funkční, ale také esteticky hodnotným prvkem vaší dřevostavby — zkrátka ideální!

NADSTANDARD

Doporučujeme
dřevohliníková okna

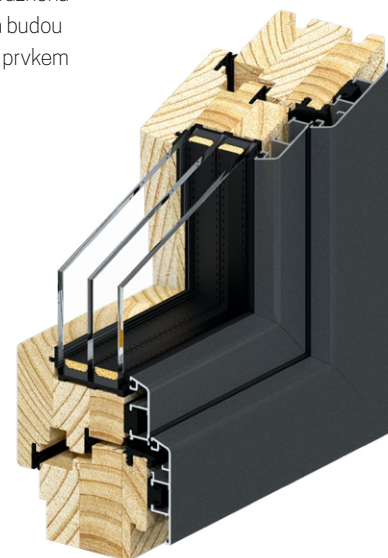

Vnější parapety dodáváme z taženého hliníku od výrobce Paramont.

Vzorník barev pro PVC profily standard

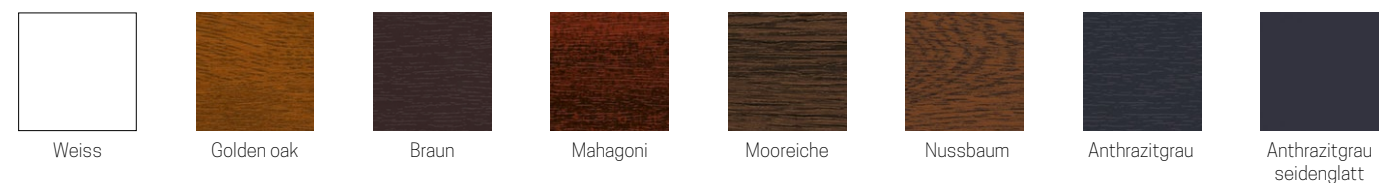

Vchodové dveře

Vchodové dveře jsou ozdoba domu. Jak je ozdobíte vy?

V naší nabídce naleznete kvalitní plastové vchodové dveře v bílém provedení. Tyto dveře nabízejí širokou škálu designových možností, aby se skvěle hodily k vašemu domu. Navíc disponují vynikající odolností a tepelně izolačními vlastnostmi, a zároveň jsou snadno udržovatelné. Dveře jsou vybaveny bezpečnostním celoobvodovým kováním (klika/klika, klika/koule) se zámkem a klikou v provedení kartáčový nerez

s bezpečnostním krytem vložky. Toto zabezpečení přispívá k vašemu klidu a bezpečnosti v domě.

Požadavky každého z vás jsou různé. Jsme připraveni vyhovět všem a dodat dveře v různých designech a barvách, tak, abyste byli maximálně spokojeni.



Aida VZ

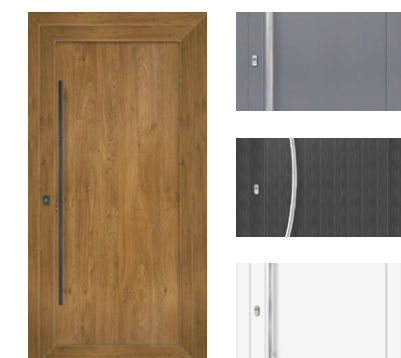

Ilona VZ

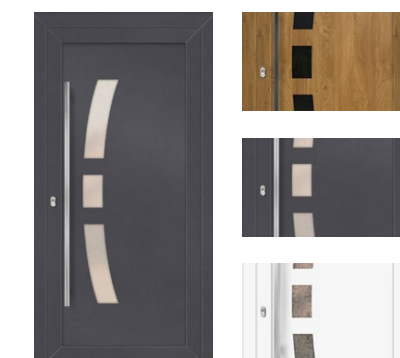

Tania VZ



Sabina VZ





Interiér

Interiér reflektující váš styl?
Zařídíme.

Sladte si prvky vašeho domova přesně podle svého gusta. Vytvořte si tak harmonický a útulný prostor, který nebudete chtít opouštět. Nápadům se meze nekladou.

- 14** Vnitřní stěny
- 27** Vnitřní dveře
- 28** Obklady a dlažby
- 30** Sanita
- 29** Podlahové krytiny
- 31** Technologie vytápění
- 32** Elektroinstalace



Vnitřní stěny

Akustická pohoda, stabilita, odolnost jsou hlavní ukazatele vnitřních stěn našich staveb.

Sendvičová konstrukce našich interiérových panelů zajišťuje díky své konstrukci vynikající akustické vlastnosti, které dokážeme v exponovaných částech ještě vylepšit. Mechanicky

odolné konstrukční desky Rigistabil ve spojení z těžkou minerální izolací zajišťují optimální kombinaci užžitných vlastností.

Nabízíme kvalitní stěnové konstrukce pro interiéry

- 1 | Sádkartonová konstrukční deska RIGISTABIL: 12,5 mm
- 2 | Sloupková nosná konstrukce: 50 x 100 mm / alternativně 50 x 140 mm vyplněná minerální izolací
- 3 | Výplň minerální izolací mezi sloupky: 100 mm / alternativně 140 mm
- 4 | Sádkartonová konstrukční deska RIGISTABIL: 12,5 mm

Finální povrchová úprava stěn

- 7 | Zatmelení a přebroušení
- 8 | Bílá výmalba

Lze individuálně doplnit BIO desku nebo třeba palubkový obklad z krásného kvalitního modřínu nebo smrku. Vše lze opět řešit individuálně.

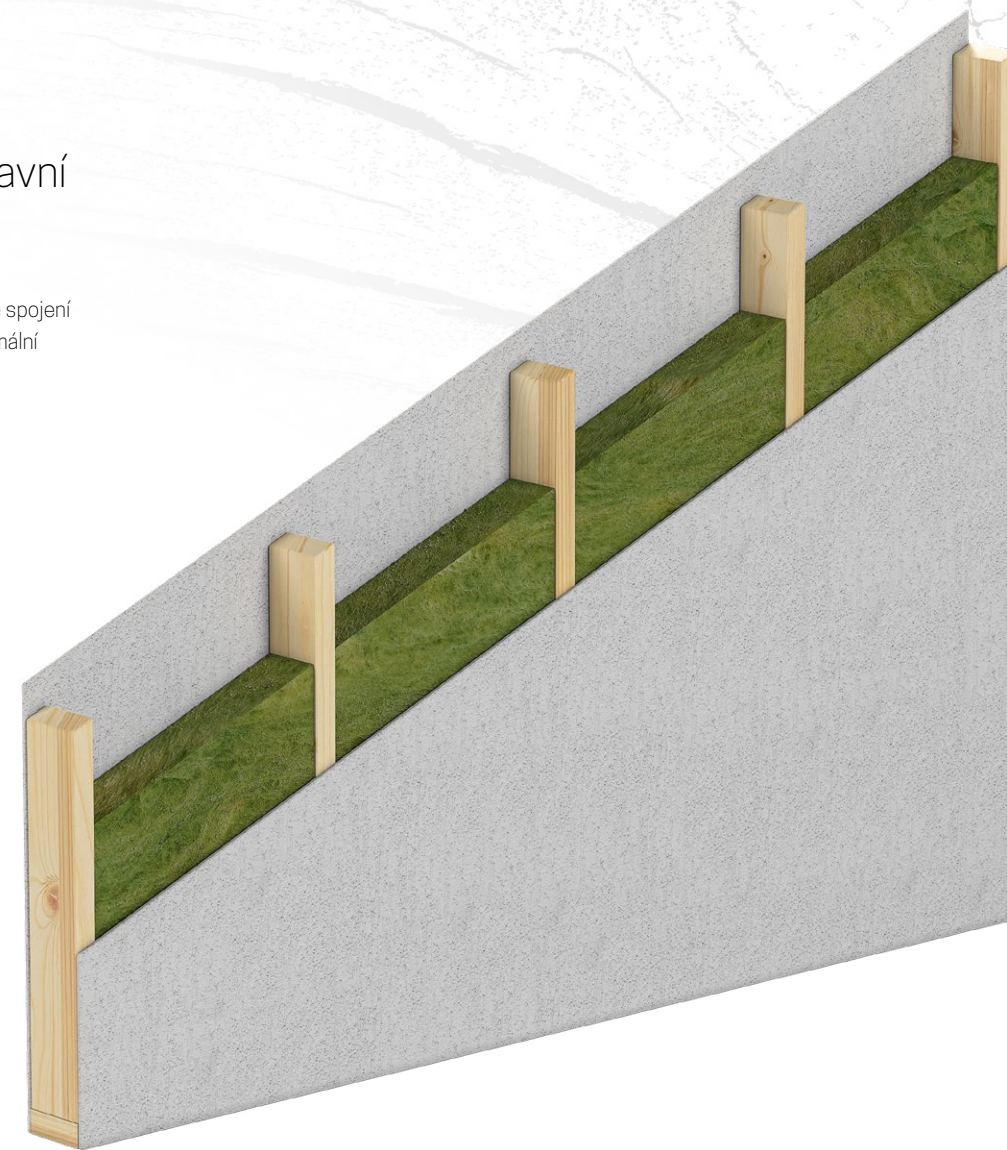

Vnitřní dveře

Posuvné, prosklené, se speciální výplní? Máme. Vyberte si ze standardních dveří nebo se na typu a výplni domluvíme individuálně.

Nabízíme kvalitní vnitřní dveře od renomovaného výrobce PRŮM, konkrétně typ Standard. Dveře Standard jsou dostupné v široké škále laminátových povrchů a zahrnují jednokřídlé dveře s plnou výplní o šířce 60-90 mm. Součástí této nabídky je rovněž obložková zárubeň a dveřní panty ve stříbrném provedení. Pro maximální

bezpečnost a funkčnost jsou tyto dveře vybaveny kvalitním dveřním kováním Twin Leko Vision s kulatou rozetou a nerez provedením, včetně dozického zámku. V případě dveří určených pro toalety je samozřejmostí WC zámek.



Kování LEKO VISION s kulatou rozetou



Obklady a dlažby

Je líbo nadčasovou šedou koupelnu? Nebo raději ladíte do designu dřeva? Nejen na to máme řešení.

Naším hlavním dodavatelem je firma Senesi. Nabízíme kvalitní sérii tohoto výrobce v mnoha odstínech a provedeních. Jsme flexibilní a dokážeme splnit nejrůznější požadavky na obklady a dlažby. Řekněte nám vaši představu a my se pokusíme vyjit 100% vstříc.



Dlažba Light Grey
33,3 x 33,3 cm
FOX33LG

19,8 x 39,8 cm
FOX2040LG

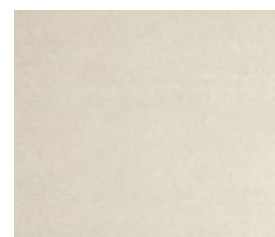

Dlažba Ivory
33,3 x 33,3 cm
FOX33I

19,8 x 39,8 cm
FOX2040G

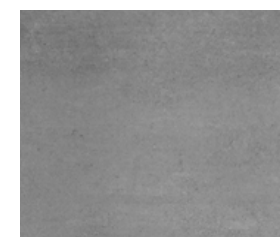

Dlažba Grey
33,3 x 33,3 cm
FOX33G

19,8 x 39,8 cm
FOX2040G

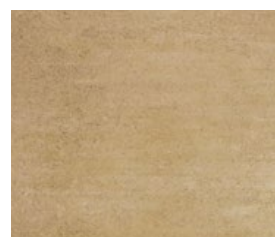

Dlažba Beige
33,3 x 33,3 cm
FOX33BE

19,8 x 39,8 cm
FOX2040BE

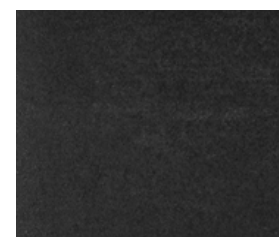

Dlažba Black
33,3 x 33,3 cm
FOX33B

19,8 x 39,8 cm
FOX2040BL

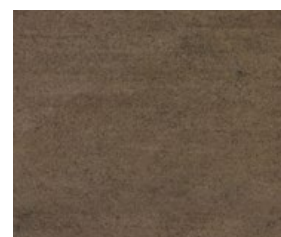

Dlažba Brown
33,3 x 33,3 cm
FOX33BR

19,8 x 39,8 cm
FOX2040BR

Sanita

Vaše koupelna si zaslouží nejlepší vybavení již v samotném standardu.

Díky prefabrikaci připravíme vše pro rychlé a snadné osazení sanity. Máme pouze spolehlivé dodavatele. Ve vašem novém "doma" můžete mít sprchu, vanu nebo klidně obojí. Vycházíme z projektu a vyhovíme vašim požadavkům.

Dodáváme keramické závěsné WC JIKA Lyra Plus s hlubokým splachováním a se sedátkem se zpomalovacím systémem Soft-Close. Pro instalaci podomítkový modul Geberit s čelním ovládáním.

Dále dodáme keramické umyvadlo bílé barvy od JIKA s otvorem pro baterii uprostřed a chromovou stojánkovou umyvadlovou baterii bez vypusti od EBS, série MIA.

V kategorii van a baterií nabízíme akrylátovou vanu VERA s univerzálními nohama od EBS a vanovou nástěnnou chromovou baterii s roztečí 150 mm a sprchovým setem od EBS, série MIA.



Podlahové krytiny

Nadčasové, rustikální i klasické. Která podlaha bude vaše?

Ve standardním vybavení poskytujeme švýcarské laminátové podlahy KRONOSWISS SWISS-Noblesse V4. Tato podlaha vám nabízí široký výběr klasických a rustikálních dekorů, které dokáží odrazit vaši osobnost. Díky modernímu

způsobu výroby a provedení se jedná o podlahy s vysokou odolností, třída 32 (AC4), vhodné pro obytné prostory s vysokou zátěží i komerční prostory se střední zátěží. Vašemu interiéru dodají nejen krásu, ale i funkčnost.



Laminátové

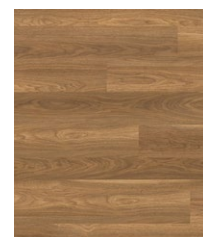

Vinylové NADSTANDARD

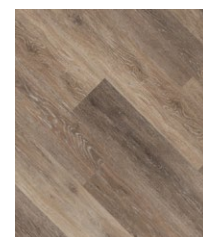

Koberce



Dřevěné NADSTANDARD

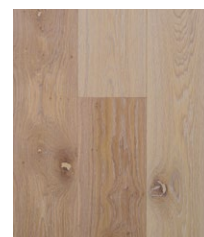

Technologie vytápění

Tepelné čerpadlo, kondenzační kotel, podlahové a stropní vytápění. Máme mnoho alternativ v nabídce.

Přinášíme moderní řešení pro udržení tepelné pohody ve Vašem vysněném domě. Používáme sestavy tepelných čerpadel výrobce De Dietrich Alezio s venkovní jednotkou se zásobníkem TUV, kombinované s teplovodním topením od Viegy jako standardní dodávku. Dle konkrétních požadavků zákazníka Vám rádi nainstalujeme elektrické podlahové nebo stropní topení.

Příjemné klima v domě pomůže instalace nuceného větrání s rekuperací Zehnder. Krby a krbová kamna Vám zajistí tepelnou pohodu nezávislost. Fotovoltaické panely jsou také vhodná volba do našich nízkoenergetických a pasivních staveb. Kombinace výše uvedených systémů výrazně sníží provozní náklady Vašeho domu.



NÁŠ TIP

Vzduchotechnika

Příjemnému klima v domě pomůže instalace nuceného větrání s rekuperací Zehnder.

Elektroinstalace

Přesná a kvalitní elektroinstalace.

Používáme kvalitní materiály a komponenty, včetně měděných rozvodů, typizovaných rozvodnic, vypínačů a zásuvek ABB řady Tango v bílé barvě. Vývody na světla jsou ukončeny objímkou a žárovkou. Ve standardu nejsou zahr-

nuty přípojky na hodiny, telefonní rozvody, rozvody na počítače, zabezpečovací zařízení, rozvody 380 V, instalace půdy nebo venkovní rozvody, ovšem vše je možné z naší strany dodat.

Design Tango®

Pro široké přístrojové možnosti a sympatický oblý tvar se stala evergreenem.



Kvalita za dostupnou cenu

Poohlížíte se po dřevostavbě? Zaujaly vás její nesporné výhody? Přáli byste si probrat s námi vaše finanční možnosti a finální cenu realizace?

Uvedená cena je vždy orientační, vše se mění ve vztahu k vašim konkrétním požadavkům. Pojdme se sejít, uděláme konkrétnější cenový odhad pro váš budoucí domov. Jste pro nás na prvním místě, proto nás neváhejte kontaktovat i pro zodpovězení drobných dotazů.

Těšíme se na setkání!
Tým Palis

PALIS

ADMD
VÁŠ MAJÁK VE SVĚTĚ DŘEVOSTAVEB

Jsme jedním z prvních členů Asociace dodavatelů montovaných domů.



PALIS

OD STROMU K DOMU



Spolupracujeme s ověřenými dodavateli:

RI
OKNA

OKNOTHERM

ISOCELL

ptáček

senesi
KOUPELNY A KUCHYNE

Siko

VELUX
Světlo podlah

PRŮM
Designové dveře

JAP

rigips
SAINT-GOBAIN

RUUKKI
Building your tomorrow.

WINTeCH

rothoblaas

JAF

sto

BOVA

SWISSPEARL

HILTI

VELUX

ADLER
Barva máme v krvi

ŠABATA

zehnder

SEMA

PALIS PLZEŇ, spol. s r.o.

Kokořov 24

330 11 Třemošná

Česká republika

+420 377 915 317

palis@palis.cz

www.palis.cz